

 **MARIMEX**

# Houpačka Marimex 1

## Návod

CZ

SK

EN

DE



CE

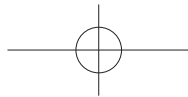

# MARIMEX

## Houpačka Marimex 1

### Návod

Tento produkt je vyroben a navržen tak aby odpovídal požadavkům 2009/48/EC Evropské legislativy o bezpečnosti hraček.

Požadavky na bezpečnost byly zkontrolovány nezávislou laboratoří na jednotlivé opatření o bezpečnosti hraček EN71 část 1, 2, 3, a 8, a 1907/2006/CE regulace (REACH). Všechny informace v tomto návodu jsou požadovány jednotlivými opatřeními. Řiďte se uvedeným návodem pro bezpečnost vašich dětí.



### Návod k sestavení

Tento produkt můžete sestavit sami. Je nutné použít tento návod na sestavení a dodržet uvedený postup na montáž.

Pytle a krabice, ve kterých je produkt zabalen nejsou určeny pro děti jako hračky, nedovolte jim s nimi hrát. Nevyhazujte pytle a krabice do přírody. Řiďte se obecnými pokyny pro recyklaci.

### Varování!

- Instalace musí být prováděna dospělými osobami.
- Během instalace držte děti dál - nebezpečí vdechnutí malých částí.
- Každý poškozený díl sestavy může být nahrazen pouze originálními díly. Vyhledejte servis.
- Nedodržení těchto pokynů může způsobit poškození produktu nebo nebezpečí úrazu.



Před sestavením se ujistěte, že:

1- Místo, kde budete sestavu instalovat je:

- a) horizontální rovina
- b) Minimálně 2 metry od sestavy nejsou žádné objekty - ploty, stromy, sňůry na prádlo, elektrické vedení apod., které by mohli zranit uživatele.

2- Všechny upevnění jsou kompletní. Pokud máte části, které nevyužijete, ponechte si je jako náhradní díly. Pokud je produkt vybaven skluzavkou, doporučujeme ji nastavit tak, aby na ní přímo nesvítilo slunce pro delší životnost a nebezpečí spálení.

### Po sestavení:

- Zkontrolujte rozdíl mezi spodní částí sestavy a zemí. Rozdíl musí být takový, aby bylo možné sestavu bezpečně používat. Zkontrolujte si jednotlivé rozměry dle obrázku W a případně upravte délky pomocí plastových kroužků. Pokud to nejde, kontaktujte svého prodejce.

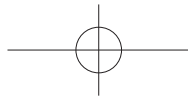

## Bezpečnostní instrukce a používání

### Varování!

Tento výrobek je určen:

- Pouze pro domácí venkovní použití. Není určen pro komerční použití v např. hotelech, kempech,
- veřejných budovách, veřejných hřištích, školách.
- Pro děti od 6 do 24 měsíců a zatížení max. do 15 kg. Tento výrobek musí být používán pod dohledem dospělé osoby, která se musí ujistit že:
- Děti používající tento produkt mají dostatečný věk a schopnosti k používání tohoto produktu.
- Je vždy pouze 1 dítě na jednom sedátku.
- Nejsou žádné děti v houpací oblasti, které by mohli být ohroženy dětmi užívající produkt.

CZ

### Údržba

Aby jste předešli nebezpečí úrazu, je nutné zkontrolovat každý měsíc tyto body:

- Závěsné háčky a samotné zavěšení. Vyměňte je, pokud je opotřebení více jak 10% než originální tloušťka.
- Šrouby a matice - strukturu a jejich utažení. Utáhněte je znovu pokud je to nutné.
- Odolnost kotvení
- Chybějící kryty šroubů, pokud chybí, nahradte je identickými kryty.
- Celkový stav plastových částí. Vyměňte je pokud jsou prasklé nebo prošroubované.
- Ukazatel opotřebení - pokud jsou na plastovém dílu viditelné kovové části.
- Pokud jsou součástí výrobku látkové části, je nutné je omývat pouze vodou. Nepoužívejte mycí prostředky.
- Během zimního období uskladněte rozebraný výrobek na suchém a chladném místě, aby jste zabránili poškození vlivem počasí.
- Pokud dojde ke korozi kovových částí, očistěte je a ošetřete vhodným prostředkem. Pokud koroze pokračuje, kontaktujte svého prodejce. Všechny díly, které jsou pod konstantním třením, mohou být pravidelně olejovány vhodným mazivem.
- Věnujte pozornost místu, kde je výrobek instalován, odstraňte všechny kameny a ostatní předměty, které by mohli uživatele zranit v případě pádu.



Děkujeme za zakoupení produktu a přejeme s ním příjemnou zábavu!

### Kontakty

[www.marimex.cz](http://www.marimex.cz)

Zákaznické centrum  
tel.: 261 222 111

e-mail: [info@marimex.cz](mailto:info@marimex.cz)

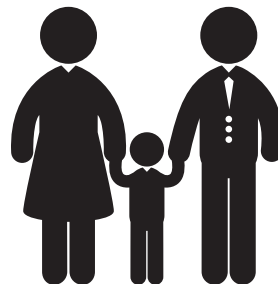

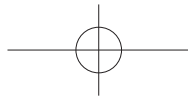

# MARIMEX

## Hojdačka Marimex 1

### Návod

Tento produkt je vyrobený a navrhnutý tak aby zodpovedal požiadavkám 2009/48/EC Európskej legislatívy o bezpečnosti hračiek. Požiadavky na bezpečnosť boli skontrolované nezávislým laboratóriom na jednotlivé opatrenia o bezpečnosti hračiek EN71 časť 1, 2, 3, a 8, a 1907/2006/CE regulácie (REACH). Všetky informácie v tomto návode sú požadované jednotlivými opatreniami. Riadte sa uvedeným návodom kvôli bezpečnosti vašich detí.



### Návod na zostavenie

Tento produkt môžete zostaviť sami. Je nutné použiť tento návod na zostavenie a dodržať uvedený postup na montáž.

Vrecia a krabice, v ktorých je produkt zabalený, nie sú určené pre deti ako hračky, nedovoľte im sa s nimi hrať. Nevyhadzujte vrecia a krabice do prírody. Riadte sa všeobecnými pokynmi pre recykláciu.

### Varovanie!

- Inštalácia musí byť vykonávaná dospelými osobami.
- Počas inštalácie držte deti ďalej - nebezpečenstvo vdýchnutia malých častí.
- Každý poškodený diel zostavy môže byť nahradený iba originálnymi dielmi. Vyhľadajte servis.
- Nedodržanie týchto pokynov môže spôsobiť poškodenie produktu alebo nebezpečenstvo úrazu.



Pred zostavením sa ubezpečte, že:

- 1- Miesto, kde budete zostavu inštalovať je:
  - a) horizontálna rovina
  - b) Minimálne 2 metre od zostavy nie sú žiadne objekty - ploty, stromy, šnúry na prádlo, elektrické vedenie a pod., ktoré by mohli zraniť užívateľa.

2- Všetky upevnenia sú kompletne. Ak máte časti, ktoré nevyužijete, ponechajte si ich ako náhradné diely. Ak je produkt vybavený kĺzačkou, odporúčame ju nastaviť tak, aby na ňu priamo nesvietilo slnko kvôli jej dlhšej životnosti a nebezpečenstvu popálenia užívateľa.

### Po zostavení:

- Skontrolujte rozdiel medzi spodnou časťou zostavy a zemou. Rozdiel musí byť taký, aby bolo možné zostavu bezpečne používať. Skontrolujte si jednotlivé rozmery podľa obrázka W a prípadne upravte dĺžky pomocou plastových krúžkov. Ak to nejde, kontaktujte svojho predajcu.

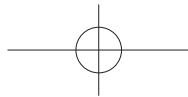

## Bezpečnostné inštrukcie a používanie

SK

**Varovanie!** Tento výrobok je určený:

- Iba pre domáce vonkajšie použitie. Nie je určený na komerčné použitie v napr. hoteloch, kempoch, verejných budovách, verejných ihriskách, školách.
- Pre deti od 6 do 24 mesiacov a zaťaženiu max. do 15 kg. Tento výrobok musí byť používaný pod dohľadom dospeljej osoby, ktorá sa musí uistiť že:
- Deti používajúce tento produkt majú dostatočný vek a schopnosti na používanie tohto produktu.
- Je vždy len jedno dieťa na jednom sedadle.
- Nie sú žiadne deti v húpajúcej oblasti, ktoré by mohli byť ohrozené deťmi používajúcimi produkt.

## Údržba

Aby ste predišli nebezpečenstvu úrazu, je nutné skontrolovať každý mesiac tieto body:

- Závesné háčiky a samotné zavesenie. Vymeňte ich, ak je opotrebovanie viac ako 10% oproti originálnej hrúbke.
- Šróby a matice - štruktúru a ich utiahnutie. Utiahnite ich znova ak je to nutné.
- Odolnosť kotvenia.
- Chýbajúce kryty šróbov, ak chýbajú, nahradte ich identickými krytmi.
- Celkový stav plastových častí. Vymeňte ich ak sú prasknuté alebo prešróbované.
- Ukazovateľ opotrebovania - ak sú na plastovom dieli viditeľné kovové časti.
- Ak sú súčasťou výrobku látkové časti, je nutné ich umývať iba vodou. Nepoužívajte umývacie prostriedky.
- Počas zimného obdobia uskladnite rozobratý výrobok na suchom a chladnom mieste, aby ste zabránili poškodeniu vplyvom počasia.
- Ak dôjde ku korózii kovových častí, očistite ich a ošetrite vhodným prostriedkom. Ak korózia pokračuje, kontaktujte svojho predajcu. Všetky diely, ktoré sú pod konštantným trením, môžu byť pravidelne olejované vhodným mazivom.
- Venujte pozornosť miestu, kde je výrobok inštalovaný, odstráňte všetky kamene a ostatné predmety, ktoré by mohli užívateľa zraniť v prípade pádu.



Ďakujeme za zakúpenie produktu a prajeme s ním príjemnú zábavu!

### Kontakty

[www.marimex.sk](http://www.marimex.sk)

Zákaznícke centrum  
tel.: +421 233 004 194

e-mail:  
[info@marimex.sk](mailto:info@marimex.sk)



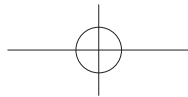

# MARIMEX

## Swing Marimex 1 Instructions

This product is made and designed to meet the requirements of the Toy Safety Directive 2009/48/EC.

Safety requirements were checked by an independent laboratory for respective measures on the toy safety, EN71 Part 1, 2, 3, and 8, and of the Regulation No. 1907/2006/CE (REACH). All the information contained in these instructions are required by respective measures. Follow the mentioned instructions for keeping the safety of your children.



### Assembly instructions

You may assembly this product by yourself. It is necessary to use these assembly instructions and observe the specified assembly procedure.

Bags and boxes, which the product is packed in, are not designed for children as toys and do not allow them to play therewith. Do not leave the bags and boxed in nature. Follow the general instructions for recycling.

### Warning!

- Installation must be performed by adult persons.
- During the installation, keep children away – choking hazard in case of small parts.
- Every damaged set part may be replaced only by an original part. Contact servicing department.
- Not observing these instruction may result in product damage or the danger of injury.



Before its assembly, make sure that:

- 1- the place, where you are going to install the set, will be
  - a) a horizontal plane
  - b) At least 2 meters from the set, there are no other objects - fence, trees, string for clothes, electrical wiring, etc., that could cause injury to the user.

2- All the packaging is complete. In the event you received part you won't use, keep them as spare parts. In the event the product is equipped by a slide, we recommend to set it in a way to avoid sunlight for its longer life span and the danger of burns caused to the user.

### After the assembly:

- Check the difference between the lower part of the set and the ground. Such difference should guarantee safe use of the set. Check respective dimensions according to the W figure and adjust the lengths by using the plastic rings. If this is not possible, contact your distributor.

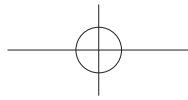

## Safety instructions and safe use

**Warning!** This product is designed for:

- households, for its use outdoors. It wasn't designed for commercial use, e.g. in hotels, camps, public buildings, public playgrounds, schools.
- for children from 6 to 24 months and for a load of max. up to 15 kg. This product must be used under the supervision of an adult person that must make sure that:
- children using this product are of an adequate age and abilities for its use.
- on one seat, there is always only 1 child sitting.
- no other children are within the swinging area that could be in potential danger caused by children using this product.

EN

## Maintenance

For the purpose of avoiding the danger of injury, it is necessary to check following points each month:

- Hooks and the hanging quality. Replace them if they are worn more than 10% from their original thickness.
- Bolts and nuts – their structure and tightness. Tighten them again if needed.
- Anchoring resistance
- Missing bolts covers; if missing, replace them by identical covers.
- The entire condition of plastic parts. Replace them in case of cracks or damaged threads.
- Indication of wear and tear – in case there are visible metal parts of the plastic component.
- In case part of the product consist of textile, it is necessary to wash the with water. Do not use any detergents.
- During the winter season, store the disassembled product on a dry and cold place to avoid the damage caused by weather.
- In case of corrosion of metal parts, clean them and treat them with an appropriate agent. In case such corrosion continues, contact your distributor. All the components, that are under permanent friction, may be lubricated only by appropriate grease.
- Pay attention to the place where this product is assembled. Remove all the stones and other items that could cause injury to the user in case of his fall.



Thank you for buying this product and we wish you much pleasure when using it!

### Contact

[www.marimex.cz](http://www.marimex.cz)

**Custom Centre**  
tel.: +420 261 222 111

e-mail:  
[zakaznickecentrum@marimex.cz](mailto:zakaznickecentrum@marimex.cz)

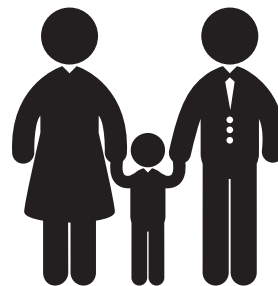

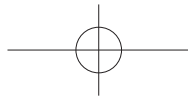

# MARIMEX

## Schaukelset Marimex 1 Montageanleitung

Dieses Produkt ist so hergestellt und vorgeschlagen, dass es den Anforderungen von 2009/48/EC der Europäischen Gesetzgebung über Sicherheit von Spielzeugen entspricht.

Die jeweiligen Sicherheitsanforderungen wurden durch ein unabhängiges Labor in Bezug auf einzelne Maßnahmen über Spielzeugsicherheit EN71 Teil 1, 2, 3, und 8, und 1907/2006/CE Regelung (REACH) überprüft. Alle in dieser Anleitung enthaltenen Informationen werden durch einzelne Maßnahmen erfordert. Befolgen Sie die genannte Anleitung zur Sicherheit Ihrer Kinder.



### Montageanleitung

Dieses Produkt können Sie selbst zusammenbauen. Es ist notwendig, diese Zusammenbauanweisung zu benutzen und genannte Montageweisungen sind zu beachten.

Säcke und Schachteln, in denen das jeweilige Produkt verpackt ist, sind den Kindern nicht als Spielzeug bestimmt, diese dürfen nicht in die Hände der Kinder gelangen. Werfen Sie die Säcke und Schachteln nicht in die Natur. Befolgen Sie allgemeine Entsorgungsregeln.

### Warnung!

- Die Installation muss durch Erwachsenen durchgeführt werden.
- Während der Installation dürfen sich die Kinder im Installationsort nicht bewegen - Einatmungsgefahr von kleinen Teilen.
- Jeder beschädigte Teil des jeweiligen Sets kann nur durch Originalteile ersetzt werden. Wenden Sie sich an Service.
- Die Nichteinhaltung von diesen Weisungen kann Produktbeschädigung oder Unfallgefahr zur Folge haben.



Vor dem Zusammenbau stellen Sie sicher, dass:

1- der Ort, in dem der Set installiert wird:

- a) eine horizontale Ebene ist
- b) mindestens 2 Meter vom Set sich keine Objekte - Zaun, Bäume, Wäscheleinen, elektrische Leitung usw. befinden, die eine Verletzungsgefahr für den Benutzer darstellen könnten.



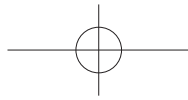

2- alle Verpackungen vollständig sind. Wenn Sie solche Teile haben, die Sie nicht nutzen, lassen Sie sich diese als Ersatzteile. Wenn das jeweilige Produkt mit einer Rutsche ausgestattet ist, empfehlen wir, diese wegen Erreichung einer langen Nutzungsdauer und Verbrennungsgefahr des Benutzers so einzustellen, dass sie der direkten Sonnenstrahlung nicht ausgesetzt wird.

DE

#### Nach Montage:

- Überprüfen Sie den Unterschied zwischen dem unteren Set-Teil und dem Boden. Der jeweilige Unterschied muss so sein, damit man den Set sicher benutzen kann. Überprüfen Sie einzelne Abmessungen laut Abb. W und passen Sie eventuell die Längen mit Hilfe der Kunststoffringe an. Wenn es nicht geht, wenden Sie sich an Ihren Händler.

## Sicherheitshinweise und Nutzung

**Warnung!** Dieses Produkt ist:

- nur für Hausaußennutzung bestimmt. Es ist nicht für kommerzielle Nutzung in z.B. Hotels, Campingplätzen, öffentlichen Gebäuden, öffentlichen Spielplätzen, Schulen usw. bestimmt.
- für die Kinder von 6 bis 24 Monate und Maximalbelastung bis 15kg bestimmt. Dieses Produkt muss unter Aufsicht vom Erwachsenen genutzt werden, der sich zu vergewissern hat, dass
- die dieses Produkt benutzenden Kinder genug alt sind und Fähigkeiten zu seiner Nutzung besitzen.
- nur 1 Kind auf einem Sitz sitzt.
- sich in dem Schaukelbereich keine Kinder aufhalten, die durch die das jeweilige Produkt nutzenden Kinder gefährdet werden könnten.



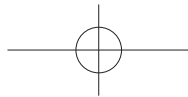

**DE**

## Wartung

Um die Unfallgefahr zu vermeiden, sind jeden Monat folgende Punkte zu überprüfen:

- Lasthaken und eigene Aufhängung. Tauschen Sie diese aus, wenn der Verschleiß mehr als 10% als Originalstärke ist.
- Schrauben und Schraubenmuttern - Struktur und ihr Festziehen. Ziehen Sie diese wieder fest, wenn nötig.
- Ankerbeständigkeit
- Fehlende Schraubenkappen, wenn diese fehlen, sind durch identische Kappen zu ersetzen.
- Gesamtzustand der Kunststoffteile. Tauschen Sie diese aus, wenn diese geplatzt oder durchgeschraubt sind.
- Verschleißanzeiger - wenn auf dem Kunststoffteil Metallteile sichtbar sind.
- Wenn Produktbestandteil Textilteile sind, sind diese nur mit Wasser zu waschen. Keine Waschmittel benutzen.
- Während der Winterzeit ist das demontierte Produkt trocken und kühl zu lagern, um die Beschädigung durch Witterungseinflüsse zu verhindern.
- Alle Teile, die einer konstanten Reibung ausgesetzt sind, können mit einem geeigneten Schmiermittel regelmäßig geschmiert werden.
- Wenn es zur Korrosion der Metallteile kommt, reinigen Sie diese und behandeln mit einem geeigneten Mittel. Wenn die Korrosion fortsetzt, wenden Sie sich an Ihren Händler.
- Achten Sie auf den jeweiligen Aufstellungsort, entfernen Sie alle Steine und sonstige Gegenstände, die den Benutzer beim Fall verletzen könnten.

Vielen Dank für den Kauf des Produktes und wir wünschen Ihnen viel Spaß damit!

### Kontakte

[www.marimex.cz](http://www.marimex.cz)

**Kundencenter**  
tel.: +420 261 222 111

e-mail:  
[zakaznickecentrum@marimex.cz](mailto:zakaznickecentrum@marimex.cz)

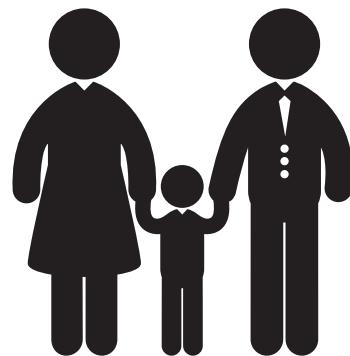

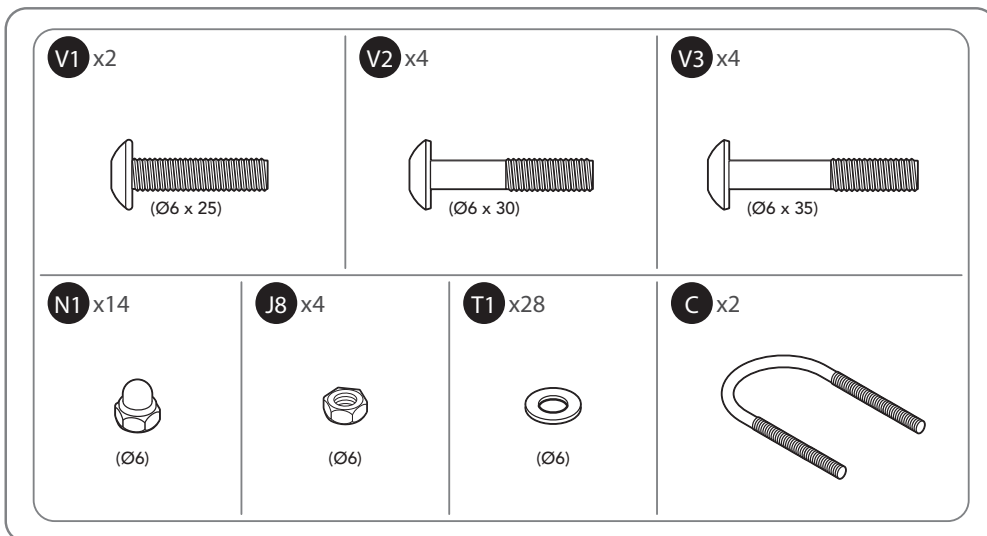
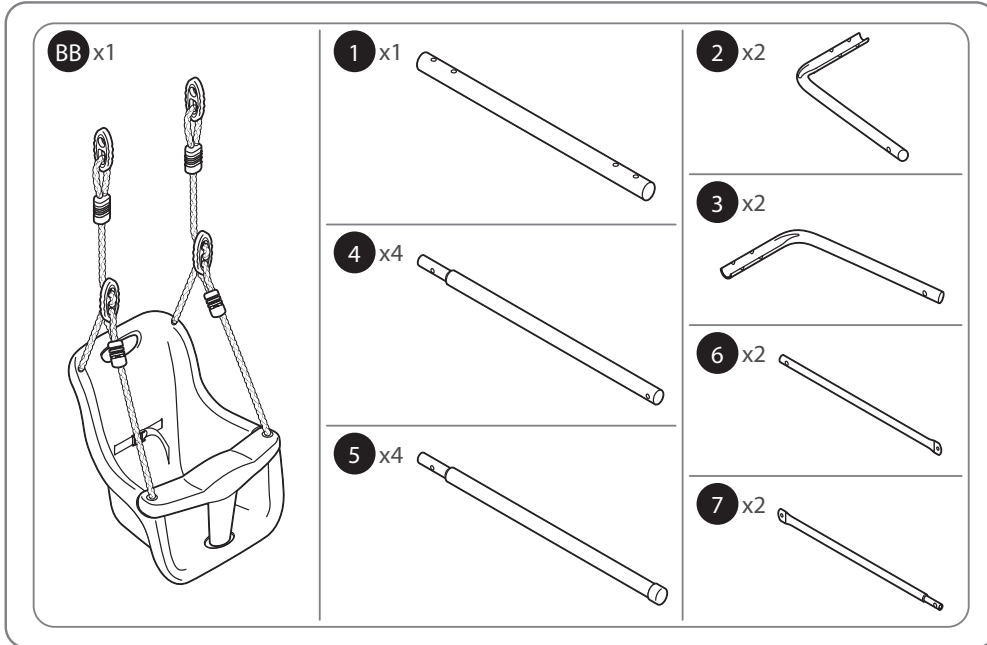
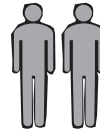
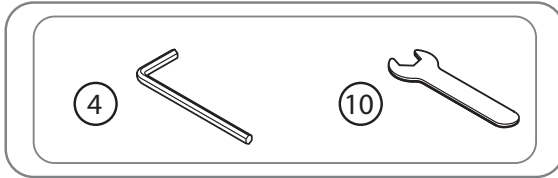
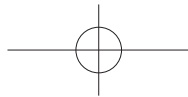

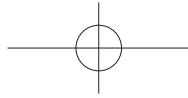

1

- BB x1
- C x2
- 1 x1
- 2 x2
- 3 x2
- N1 x4
- T1 x8
- J8 x4

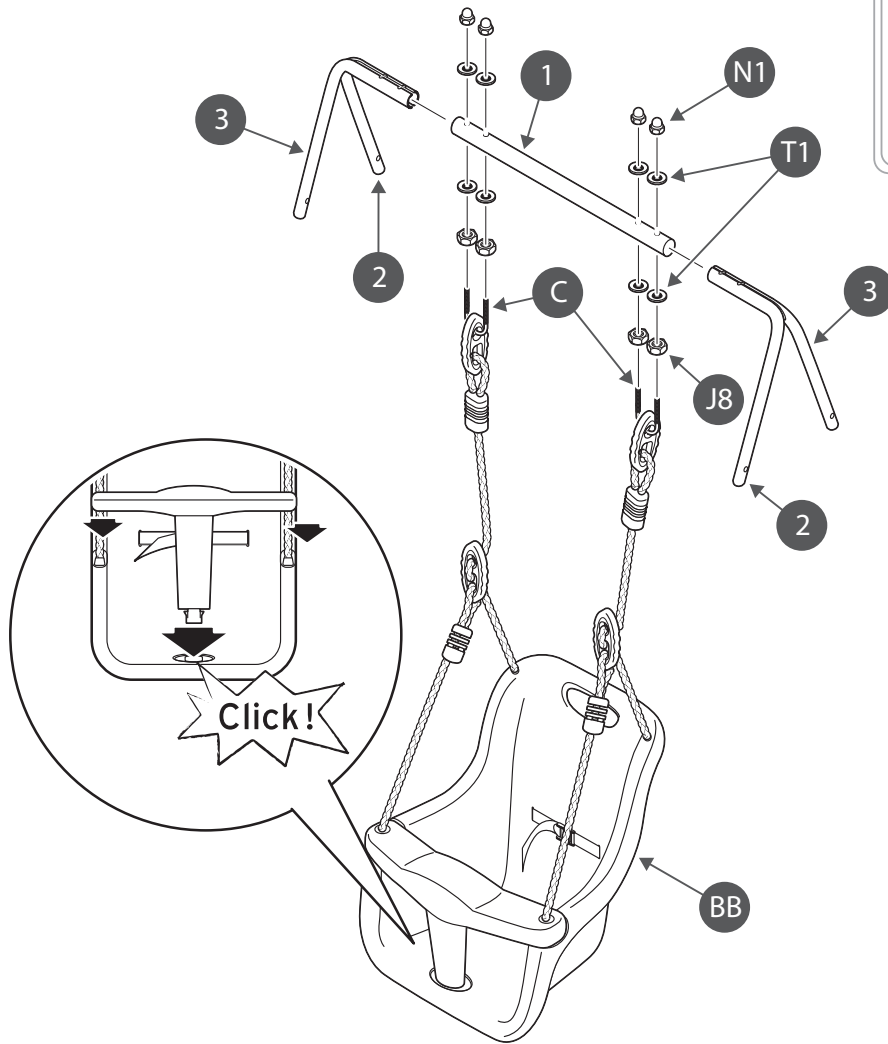

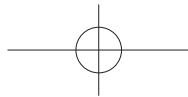

2

- V2** x4
- T1** x8
- N1** x4
- 4** x4

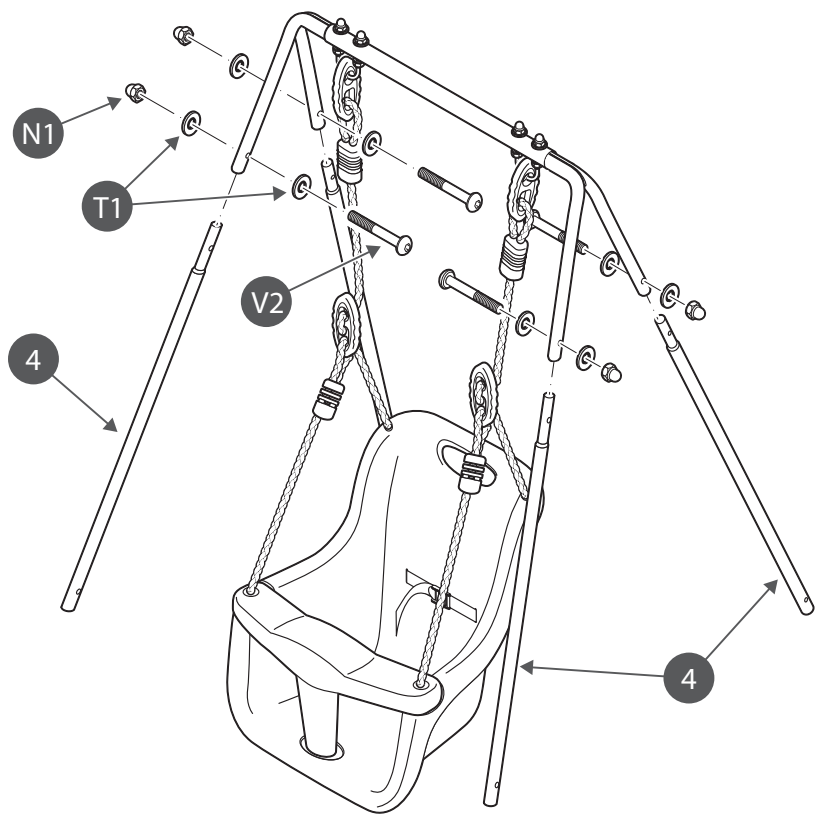

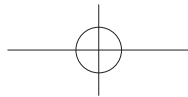

3

2x

- 6 x2
- 7 x2
- V1 x2
- T1 x4
- N1 x2

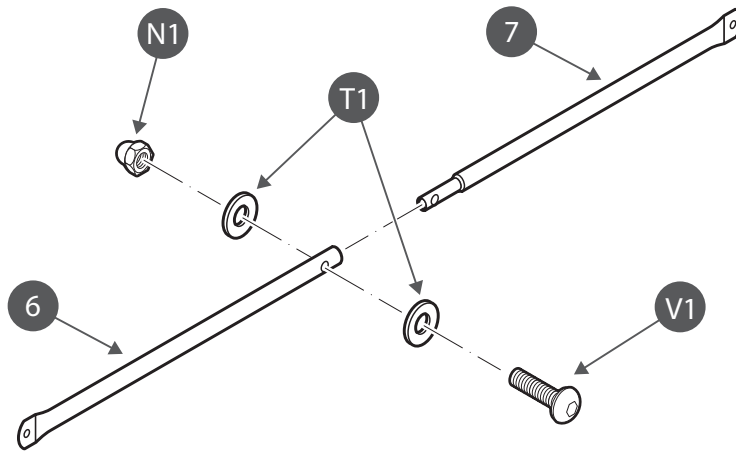

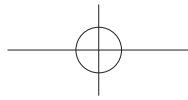

4

- V3 x4
- T1 x8
- N1 x4
- 5 x4

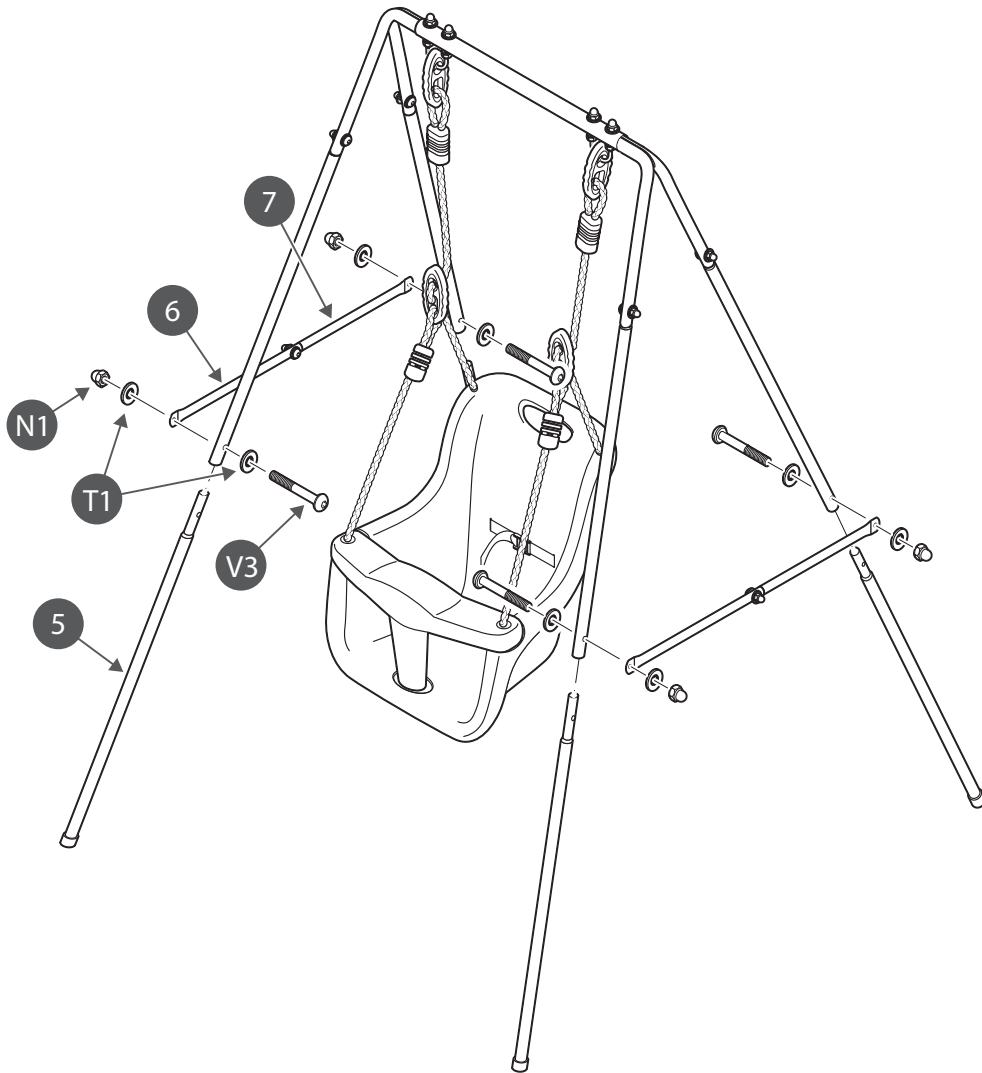

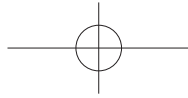

5

